

Praxisplanung + Praxiseinrichtung

Profitieren auch Sie von unserer jahrzehntelangen Erfahrung!

seit 1921



KS Medizintechnik liefert das sichere Fundament für die Entwicklung und Umsetzung einer erfolgreichen Praxiskonzeption.

 Beratung

 Planung

 Bemusterung

 Projektmanagement

Sprechen Sie uns an, wir freuen uns auf Sie und beraten Sie gerne.



Kostenlose Servicenummer:
0800 - 10 10 871



Die Planung und Einrichtung einer Arztpraxis und eines MVZ ist eine sehr komplexe Aufgabe und erfordert ein eingespieltes Team von Spezialisten, das je nach Projektgröße viele dutzend Möglichkeiten prüfen und berechnen muss, um für jedes individuelle Projekt die beste Lösung zu finden.

Aufgrund der besonders hohen Anforderungen an die Praxishygiene ist es wichtig, gleich zu Beginn erfahrene Hygieneberater hinzuzuziehen, die zum einen alle gesetzlichen Aspekte berücksichtigen und die zudem optimale Abläufe für einen perfekten Hygienekreislauf entwickeln, was insbesondere bei der Instrumentenaufbereitung von besonderer Wichtigkeit ist.

- ✓ Verknüpfung von Technik, Design und Wirtschaftlichkeit
- ✓ Optimierte Praxisorganisation
- ✓ Logistisch einwandfreie Arbeitsabläufe
- ✓ Konsequente Umsetzung

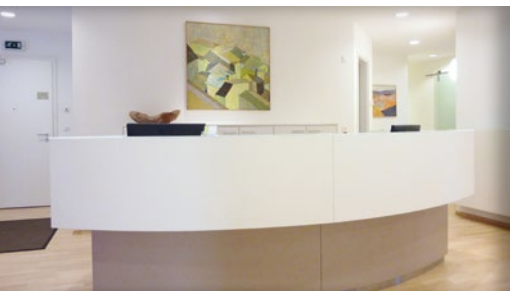

Empfang
zentraler Anlaufpunkt
für Patienten

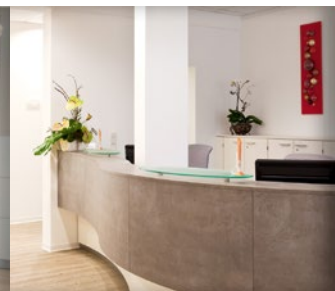

Sprechzimmer & Behandlungszimmer
anspruchsvolle Arbeitsplätze

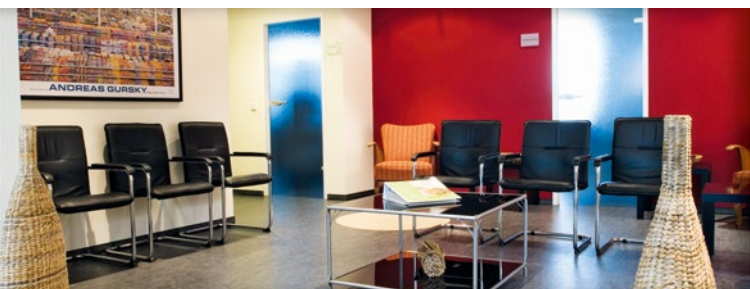

Wartezimmer
bequeme Ruhezone
mit Flair



OP-Bereich
ambulantes Operieren



Labor
sichere Arbeits-
umgebung





Herr Dr. med. Jens Evers

Facharzt für Frauenheilkunde und Geburtshilfe

„Ich bin mit der gesamten Leistung von KS Medizintechnik außerordentlich zufrieden.“



Frau Dr. med. Daniela Schneider

Fachärztin für Dermatologie

„Ich empfehle KS Medizintechnik sehr gerne weiter – kurz und knapp: KS arbeitet zu 100% kundenorientiert.“



Frau Dr. med. Martina Schinke

Fachärztin für Frauenheilkunde und Geburtshilfe

„KS überzeugte uns neben einem guten Preis-Leistungsverhältnis durch eine sehr freundliche und kompetente Betreuung.“



Frau Dr. med. Katja Höhn

Fachärztin für Frauenheilkunde

„Mit dem gesamten Ablauf der Praxiseinrichtung bin ich sehr zufrieden und kann KS Medizintechnik nur weiterempfehlen.“



Herr Norbert Zapkau

Facharzt für Gynäkologie und Geburtshilfe

„Mit der Beratung, Realisierung und Betreuung meines Vorhabens bin ich außerordentlich zufrieden.“



Frau Barbara Rehs

Podologin

„Ich bin sehr zufrieden – bei KS Medizintechnik stimmen Service, Qualität und Preis.“



Frau Dr. med. Johanna Kubek

Fachärztin für Dermatologie und Allergologie

„Wir sind absolut zufrieden mit der kompetenten und termingenaugen Durchführung und der ausführlichen Einweisung.“



Herr Dr. med. Bernd Gömpel

Facharzt für Allgemein-, Betriebs-, Flug- und Umweltmedizin

„Mein Attest für KS Medizintechnik: Top Service!“

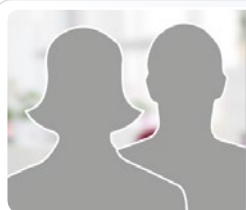

Frau Dr. med. Stephanie Herzig-Kurz und Herr Hans-Wilhelm Kurz

Fachärzte für Allgemeinmedizin

„Besonders hervorheben möchten wir die immer verbindliche, sehr vertrauensvolle, kompetente Zusammenarbeit.“



Herr Dr. med. Marc Ohlemann

Facharzt für Urologie

„Beratung, Bemusterung, Planung, Lieferung und der Aufbau sowie die Einweisung erfolgte zu unserer vollsten Zufriedenheit.“



Frau Anke Herold

Fachärztin für Gynäkologie

„Top Preis-Leistung – ich kann die Firma KS Medizintechnik unbedingt weiterempfehlen.“



Frau Dr. med. Fleckenstein

Fachärztin für Frauenheilkunde und Geburtshilfe

„Die Leistungen haben mich vollkommen überzeugt, ich freue mich auf eine weiterhin gute und vertrauensvolle Zusammenarbeit.“

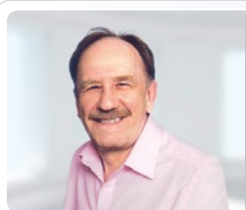

Herr Johann Thießen

Facharzt für Gynäkologie und Geburtshilfe

„Ich bin mit der Durchführung und der hohen Qualität der Arbeit so zufrieden, dass ich mit KS auch die nächsten Bauabschnitte realisiere.“



Frau Dr. med. Aurelia Probst-Dimpfl

Frauenärztin

„Mein Team und ich sind sehr zufrieden mit der zuverlässigen Beratung und Betreuung.“



Frau Dr. med. Gisela Altröck

Fachärztin für Kinderheilkunde

„Die Praxisplanung und Durchführung war wirklich überzeugend.“

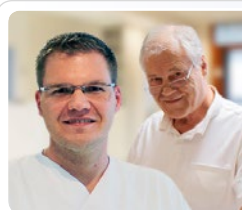

Herr Michael Weitz und Dr. med. Helmut Weitz

Fachärzte für Allgemeinmedizin

„Diese Herausforderung hat KS Medizintechnik perfekt gemeistert, wir sind sehr zufrieden!“



Empfangsablagen neben den Standardfarben Wenge, Ulme, Nuss Canaletto und weiß auch in diesen Sonderlackierungen sofort lieferbar.

☎ Individuelle
Expertenberatung:
0800 - 10 10 871

🔧 Auf Anfrage
inklusive Montage

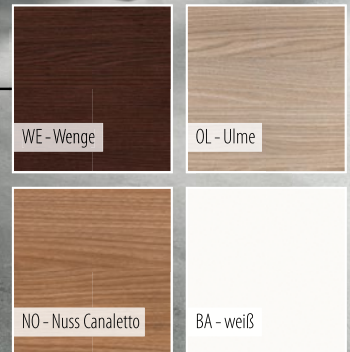

Standardfarben für Module, Abschlussseiten, Schreibtischplatten und Empfangsablagen

Das modulare Möbelkonzept für Ihre Praxis

Module, Schreibtischplatten, Trennplatten (Box) und Abschlussplatten

Lieferbar in den Ausführungen (Dekor) weiß, Nussbaum, Wenge oder Ulme mit Maserung. Die Module bestehen aus horizontalen sowie vertikalen Platten (200 mm tief), die jeweils auf Gehrung geschnitten und in einem Winkel von 90° zusammengefügt sind. Ausgestattet mit Ausgleichsschrauben zur Nivellierung (0 – 12 mm). Die Höhenverstellung erfolgt durch Inbusschlüssel (4 mm). Zwischenfüße bestehen aus epoxidharzlackiertem Vierkantrohr 10/15 mm (Farbe: Aluminium oder weiß matt) mit Niveau-Ausgleich durch Stellschrauben (0 – 15 mm).

Empfangsablage Standard-Dekor (Standard)

Standard-Ausführung (Dekor) weiß, Nussbaum, Wenge oder Ulme (weitere Farben gegen Aufpreis – siehe lackierte Empfangsablage). Bestehend aus einer horizontalen Platte (350 mm tief) und einem vertikalen Paneel (auf Gehrung geschnitten), welche in einem Winkel von 90° zusammengefügt sind.

Empfangsablage in Sonderlackierung (Aufpreis)

Ausführungen in orange matt lackiert (RAL 2000), weiß matt lackiert (RAL 9010), beige matt (RAL 1019), grau matt (RAL 7004), dunkelgrau matt (RAL 7022), schilfgrün (RAL 6013), telegrau (RAL 7047) gegen Aufpreis sofort lieferbar. Sonstige RAL-Farben zzgl. einem weiterem Aufpreis von € 150,- und ca. 5 Wochen Lieferzeit.

Material und Materialstärken

Robuste Holzspanplatten mit melaminharzimprägnierten Dekorpapier beschichtet. Kratzfest und abwischbar. Platten mit 2 mm starken ABS-Kanten versehen (passend zum gewählten Dekor). Stärken: Module: 25 mm, Abschluss / Trenner: 30 mm, Schreibtischplatten: 30 mm, Empfangsablage: 30 mm.

Planung in
3D

Höchste Qualität.
Extrem robustes
Material

Individuelle
Formatanpassung
möglich

Modulares Konzept
mit designgleichen
Möbeln

Erstklassiges
Preis-Leistungs-
Verhältnis

Unsere Berater sind
spezialisiert auf die
Praxiseinrichtung

Kurze Lieferzeiten

medico^{Z2}



Praxisempfang

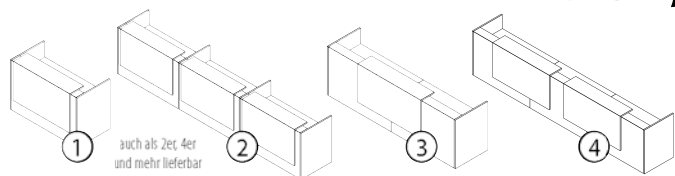

Linear: (1) (3) (4) Abschlussplatten (2) Abschluss- und Trennplatten (Box)
 Höhe 113 cm | Tiefe 88 cm | Empfangsablage: Höhe 84,5 cm, Tiefe 35 cm

ab **962,-**



	Breite cm	Artikelnr.	€	 Inklusive Ablage(n) Breite cm	 Aufpreis Sonder- lackierung Ablage(n) €
①	126	Z2KS71	962,-	1 x 100	+ 194,-
①	146	Z2KS72	1.011,-	1 x 120	+ 231,-
①	166	Z2KS73	1.093,-	1 x 140	+ 303,-
②	432	Z2KS35	2.826,-	3 x 120	+ 699,-
②	492	Z2KS36	2.989,-	3 x 140	+ 812,-
③	206	Z2KS04	1.316,-	1 x 100	+ 157,-
③	246	Z2KS01	1.391,-	1 x 120	+ 224,-
③	286	Z2KS02	1.468,-	1 x 140	+ 262,-
③	326	Z2KS03	1.569,-	1 x 160	+ 294,-
④	366	Z2KS10	2.166,-	2 x 120	+ 463,-
④	426	Z2KS11	2.292,-	2 x 140	+ 536,-
④	486	Z2KS12	2.457,-	2 x 160	+ 602,-

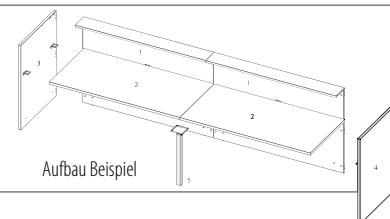
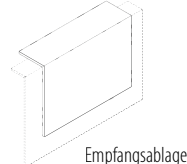
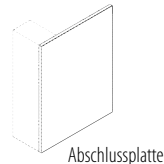
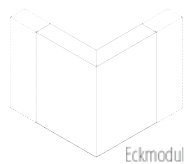
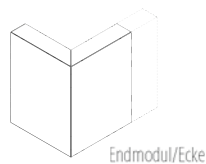
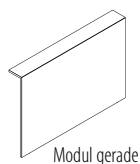

medico^{Z2}



Praxisempfang

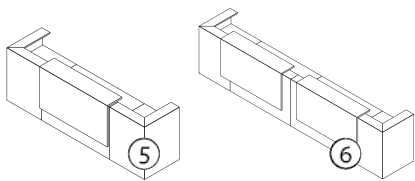

Linear: (5) (6) Abschlussmodule / Endmodule | Höhe 113 cm |
Tiefe 88 cm | Empfangsablage: Höhe 84,5 cm, Tiefe 35 cm



ab **1.867,-**

	Breite cm	Artikelnr.	€	 Inklusive Ablage(n) Breite cm	 Aufpreis Sonder- lackierung Ablage(n) €
⑤	285	Z2KS05	1.867,-	1 x 120	+ 216,-
⑤	305	Z2KS06	1.915,-	1 x 140	+ 254,-
⑤	325	Z2KS07	1.979,-	1 x 160	+ 288,-
⑥	405	Z2KS20	2.644,-	2 x 120	+ 452,-
⑥	445	Z2KS21	2.741,-	2 x 140	+ 527,-
⑥	485	Z2KS22	2.869,-	2 x 160	+ 597,-

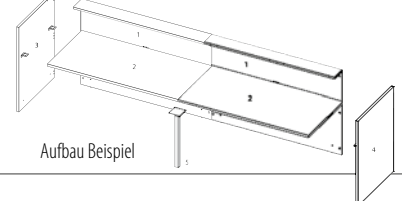
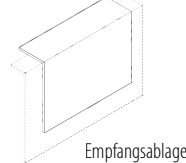
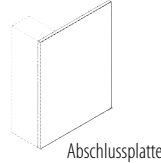
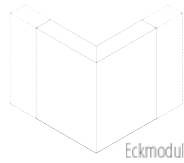
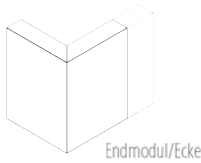
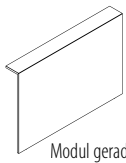

medico^{Z2}



Praxisempfang

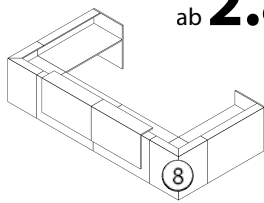
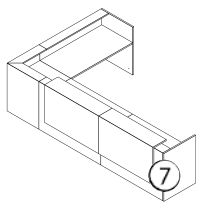

Winkel L + U: (7) (8) Abschlussplatten und Eckmodul(e)
 Höhe 113 cm | Empfangsablage: Höhe 84,5 cm, Tiefe 35 cm



ab **2.850,-**

	Breite cm	Tiefe cm	Artikelnr.	€	 Inklusive Ablage(n) Breite cm	 Aufpreis Sonder- lackierung Ablage(n) €
⑦	365,5	225,5	Z2KS25	2.850,-	2 x 120	+ 446,-
⑦	405,5	245,5	Z2KS26	2.995,-	2 x 140	+ 521,-
⑧	325,0	231,0	Z2KS30	3.882,-	2 x 120	+ 429,-
⑧	405,0	251,0	Z2KS31	4.064,-	2 x 140	+ 502,-

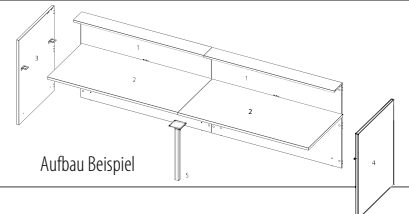
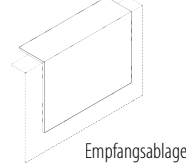
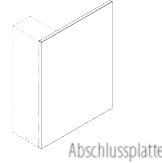
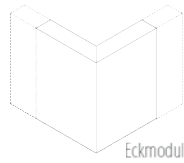
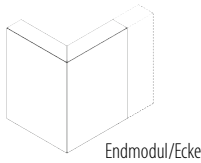
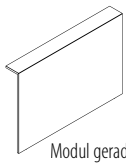

medico^G
Praxisempfang



inklusive
Ablagefläche
aus Glas

Dekore & Farben:

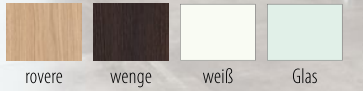

Ablagefläche
alternativ:

Theke für 2 Arbeitsplätze
418 × 211 × 112 cm (B×T×H)

6.281,-

Theke für 3 Arbeitsplätze
518 × 211 × 112 cm (B×T×H)
siehe Abbildung

6.994,-

Das modulare Möbelkonzept für Ihre Praxis

Robuste Konstruktionen aus Melamin in 18 mm Dicke, Arbeitsplatten aus Melamin in 30 mm und Top aus Glas in 12 mm: Maximale Modularität zur Zusammenstellung unendlicher Layouts. Eine ergonomische, dynamische Rezeption mit einem modernen Appeal: Verleihen Sie Ihrem Empfangsbereich ein starkes Image und eine Identität, die den Unterschied ausmacht.



Individuelle Expertenberatung:
0800-10 10 871



Kurze
Lieferzeiten



Theke für 1 Arbeitsplatz
311 × 113 × 112 cm (B×T×H)

3.460,-



Das modulare Möbelkonzept für Ihre Praxis

medico^{PM}
Praxismöbel



Viele weitere Formate und Ausführungen

Schiebe- u. Glas-türen, Sockel, Füße, Rollläden, Register, ...

Kurze Lieferzeiten – optional mit Aufbauservice

Höchste Qualität, extrem robustes Material

Auch mit Metallkorpus lieferbar

Standardfarben: Korpus und Einlegeböden

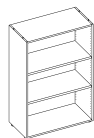

Standard-Ausführung

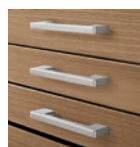

Griffe ABS
Alu oder
Weiß

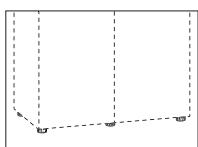

5 kleine verstellbare Füße

Standardfarben: Türen, Fronten, Abdeckplatten und Abschlusseiten

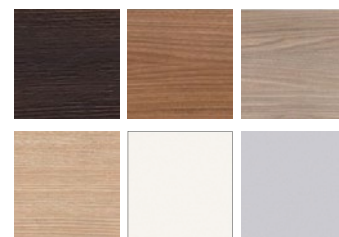
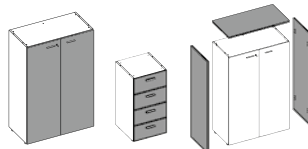

Sonderfarben: Türen, Fronten, Abdeckplatten und Abschlusseiten (gegen Aufpreis)

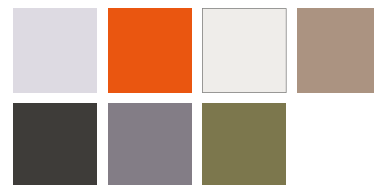

Hochwertige Praxismöbel

Korpus, Einlegeböden, Türen aus Melamin, kratzfest, reflexfrei, abwischbar. Einlegeböden Stärke 25 mm, versteckte Beschläge. Seiten, Boden und Kanten Stärke 18 mm, Fachboden Stärke 25 mm mit 2 mm ABS-Kante (stoßfest). Abdeckplatten und Abschlusseiten wahlweise in Stärke 18 oder 30 mm. Türen mit ABS-Kanten 1,5 mm. Türen werden mit Schloss und 2 abknickbaren Sicherheitsschlüsseln geliefert. Sockel 30 mm aus alufarbigem, dunkelgrauem oder weißem ABS-Kunststoff.

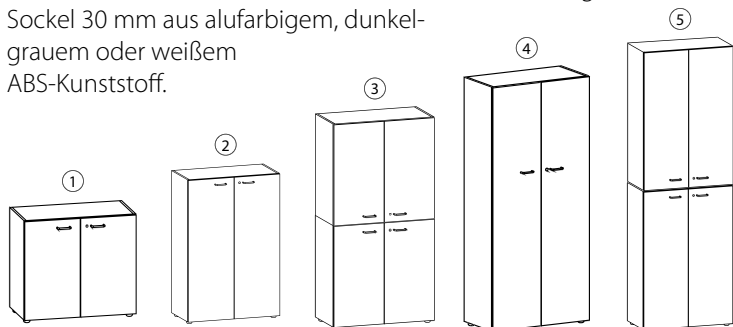

Preisbeispiele Schränke: Korpus und Einlegeböden in Standardfarben, Türen in Standardfarben, Griffe und Füße in Standard-Ausführung, Abdeckplatten, Abschlusseiten, Sockel in Standardfarben (Aufpreis) | Breite 86 cm | Tiefe 45 cm

	Schrank Höhe / cm	Artikelnr.	€	Abschlus- seiten (2x) Stärke 18 mm	Sockel Alu, Weiß oder Dunkelgrau
①	86	KSB86B	262,-	Ⓐ + 81,-	+ 34,-
②	131	KSM68M	336,-	Ⓐ + 101,-	+ 34,-
③	169	KS586I	523,-	---	+ 34,-
④	214	KSS86S	480,-	Ⓐ + 142,-	+ 34,-
⑤	259	KS586A	671,-	---	+ 34,-

Abdeckplatte

Stärke 18 mm /
Breite in cm

	Artikelnr.	€
Ⓑ 86	KX8086	+ 38,-
Ⓑ 172	KX8172	+ 58,-
Ⓑ 258	KX8258	+ 78,-

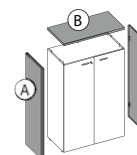

Durchgänge Abdeckplatte über 1–3 Schränke (86 cm).



 **Kurze Lieferzeiten**

Erstklassige Verarbeitung und Top-Qualität: Schreibtischplatte und Wangenfüße 38 mm stark, Ansatzmodul und Rollcontainer 18 mm, aus Melamin, seitlich 45° verarbeitet (auf Gehrung), mit 2 mm starken stoßfesten ABS-Kanten farbig zum Schreibtisch passend. Sichtschutzblende 18 mm stark, aus Melamin. (Oberflächen abwischbar, kratzfest und reflexfrei). PC-Halterung (T45 mit Winkel) aus Metall epoxidpulverbeschichtet in der Farbe weiß matt. Kabelwanne mit Flip-Top-Kabelklappe (L 300 mm) und Kabelwanne aus Aluminium in der Ausführung weiß matt lackiert. Der Schreibtisch verfügt über Nivellierungsfüße für den Bodenausgleich.

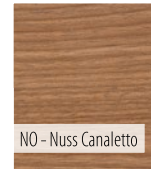
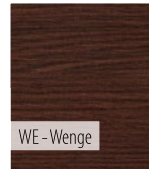

medico T45

Arzt-Schreibtisch gerade

Maße: 180 x 90 cm
(200 x 90 cm + € 20,-)

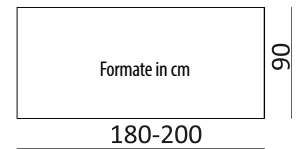

(1) Wangenfüße | (2) Schreibtischplatte
(3) Sichtschutzblende | (4) Kabelkorb
unter Tischplatte – Aufpreis € 84,- | (5) Roll-Container 3+1, Metallschubladen
(4/5 Teilauszug, Softeinzug), Griffe Metall Farbe Alu, Schloss, ohne Bremse.

ohne Container (5),
ohne Kabelkorb (4)
638,-

mit Container (5),
ohne Kabelkorb (4)
979,-

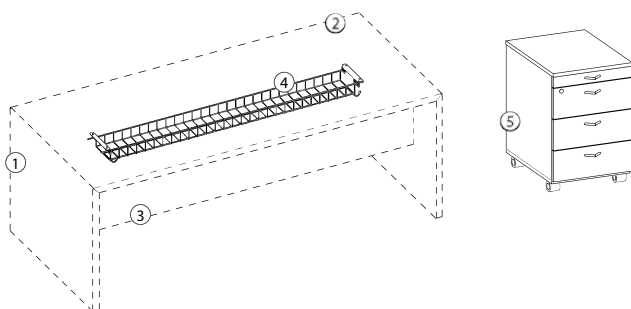

Farbwahl Tischplatte, Wangenfüße



Farbwahl Sichtschutz

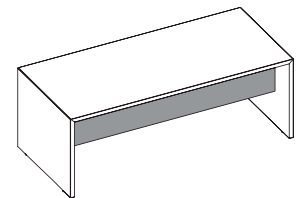
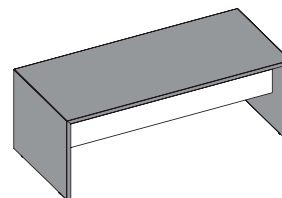



medico T45
Arzt-Schreibtisch

Kurze Lieferzeiten

Erstklassige Verarbeitung und Top-Qualität: Schreibtischplatte und Wangenfüße 38 mm stark, Ansatzmodul und Rollcontainer 18 mm, aus Melamin, seitlich 45° verarbeitet (auf Gehrung), mit 2 mm starken stoßfesten ABS-Kanten farbig zum Schreibtisch passend. Sichtschutzblende 18 mm stark, aus Melamin. (Oberflächen abwischbar, kratzfest und reflexfrei). PC-Halterung (T45 mit Winkel) aus Metall epoxidpulverbeschichtet in der Farbe weiß matt. Kabelwanne mit Flip-Top-Kabelklappe (L 300 mm) und Kabelwanne aus Aluminium in der Ausführung weiß matt lackiert. Der Schreibtisch verfügt über Nivellierungsfüße für den Bodenausgleich.

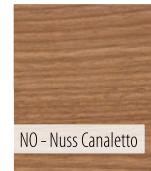
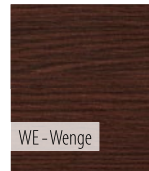

medico T45
Arzt-Schreibtisch mit Winkel

Maße: 200 x 194 cm
(220 x 194 cm + € 20,-)
Winkelansatz wahlweise rechts oder links

(1) Wangenfuß | (2) Schreibtischplatte | (3) Sichtschutzblende | (4) Kabelkorb unter Tischplatte – Aufpreis € 84,- | (5) Ansatz mit PC-Halterung | (6) Kabelwanne mit Flip-Top | (7) Untertisch-Container 3+1, Metallschubladen (Vollauszug, Softeinzug), Griffe Metall Farbe Alu, Schloss.

ohne Container (7),
ohne Kabelkorb (4)
1.043,-

mit Container (7),
ohne Kabelkorb (4)
1.448,-

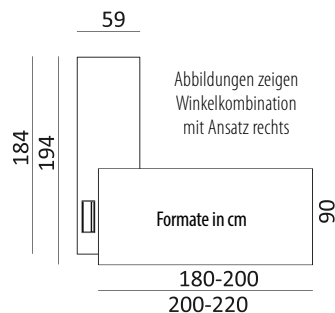
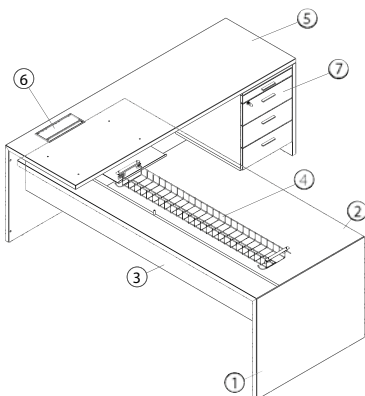

Farbauswahl Tischplatte, Wangenfuß

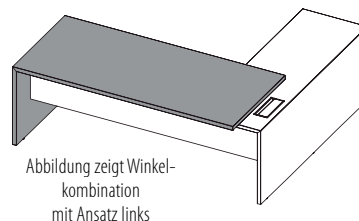

Farbauswahl Ansatzstisch, Sichtschutz, Container

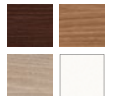

medico X4

Arzt-Schreibtisch

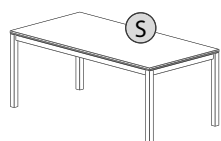
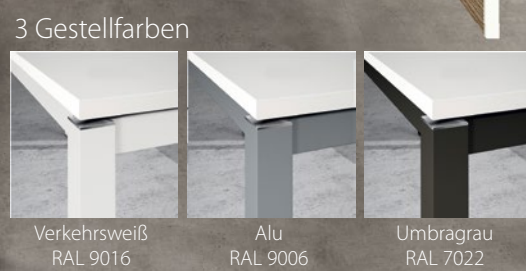
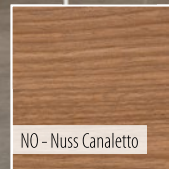
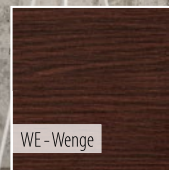

ab **443,-**

medico X4

Arzt-Schreibtisch gerade

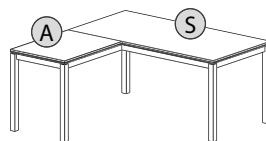

ab **695,-**

medico X4

Arzt-Schreibtisch mit Winkel
Winkelansatz wahlweise rechts oder links.

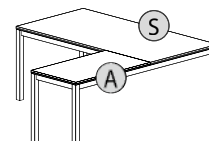

ab **749,-**

medico X4

Arzt-Schreibtisch mit Winkel
Winkelansatz wahlweise rechts oder links.

120-140-160-180		Formate in cm		80
(S)	Artikelnr.	€	(2)	€
120	X4G80120	443,-	120 + 104,-	
140	X4G80140	462,-	140 + 109,-	
160	X4G80160	484,-	160 + 115,-	
180	X4G80180	504,-	180 + 118,-	
180-200		Formate in cm		90
(S)	Artikelnr.	€	(2)	€
180	X4G90180	514,-	180 + 118,-	
200	X4G90200	536,-	200 + 126,-	

140-160-180		Formate in cm		80	160-180
(S)	(A)	Artikelnr.	€	(2)	€
140	80	X4S14008	695,-	140 + 109,-	
140	100	X4S14010	715,-	140 + 109,-	
160	80	X4S16008	717,-	160 + 115,-	
160	100	X4S16010	735,-	160 + 115,-	
180	80	X4S18008	737,-	180 + 118,-	
180	100	X4S18010	756,-	180 + 118,-	
(S) Schreibtisch (A) Ansatz Tisch (2) Knieblende					

180-200		Formate in cm		90	170-190
(S)	(A)	Artikelnr.	€	(2)	€
180	80	X4L18008	749,-	180 + 118,-	
180	100	X4L18010	768,-	180 + 118,-	
200	80	X4L20008	770,-	200 + 126,-	
200	100	X4L20010	789,-	200 + 126,-	
(S) Schreibtisch (A) Ansatz Tisch (2) Knieblende					

(1) Schreibtischplatte 25 mm stark, ABS-Kanten 2 mm | (2) Knieblende 18 mm Melamin, 44 cm hoch (nicht am Ansatz Tisch) – Aufpreis s. Tabelle | (3) Kabelkorb unter Tischplatte oder Ansatz Tisch – Aufpreis je € 49,- | (4) Roll-Container 3 Schubladen (4/5 Teilauszug, Metallschublade, Softeinzug), Griffe in gewählter Gestellfarbe, Schloss – Aufpreis € 259,- | Tischhöhe 73 cm (Höhenausgleich +/- 10 mm) | (5) Gestell (Stahlrohr) wahlweise lackiert in RAL 9006, 9016 oder 7022. | (6) Füße mit 6 Positionen Verstellbarkeit für Tischhöhe 72 – 86 cm – Aufpreis Schreibtisch € 103,- bzw. Schreibtisch mit Winkelkombination € 129,- | (7) Große Auswahl an passenden Schränken und Containern mit Melamin- oder Metallkorpus erhältlich. | Winkelansatz wahlweise rechts oder links. Weitere Formate und Ausführungen auf Anfrage.

COVE

mit der robusten Wohlfühl-Sitzschale aus Kunststoff

COVE V01/V02

Wartezimmerstühle / Patientenstühle

Fußgestell aus Metall, Sitzschale aus Polypropylen (8 mm)
4x stapelbar, Höhe 78 cm, Sitz 46 cm

COVE V01

mit 4-Fuß-Gestell (Ø 16 mm)
Maße: Breite 62 cm, Tiefe 53 cm

~~125,-~~ **99,-**



Wahlweise:
Füße Standard (FS)
oder Nivellierfüße
mit Filz – Aufpreis
je Stuhl € 10,- (FF)

4 Gestellfarben

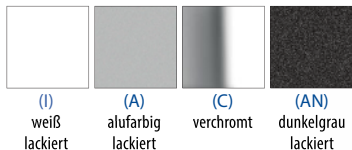

COVE V02

mit Schlittengestell (Ø 11 mm)
Maße: Breite 60 cm, Tiefe 51 cm

~~138,-~~ **109,-**



Zubehör:
Stuhlverbinder für
Schlittengestell –
je Verbinder € 2,-
(Bestell-Nr.: 3OACC07)



Sternfuß:
Alufarbig
lackiert

*Sitzfarbe und
optional Polsterfarbe
nach Wunsch!*

COVE A01

Arzt-Drehstuhl mit 5-Sternfuß

Gestell aus Aluguss, Sitzschale aus Polypropylen (8 mm)
10 cm höhenverstellbar mit Gasdruck-Feder
Maße: Breite 67 cm, Tiefe 67 cm
Höhe: 74–84 cm, Sitz 42–52 cm

~~242,-~~ **219,-**

ohne Polster, mit schwarzen Rollen
Abbildungen zeigen Parkettrollen „Ring“ alu.



Wahlweise:
Schwarze Parkettrollen mit
Bremsen (RB) oder selbst-
bremsende Teppichrollen (RS)



Alternativ:
Parkettrollen „Ring“
alu mit Bremse –
Aufpreis € 39,- (RR)



Unsere Farbenvielfalt für COVE Stühle:

Ergonomische Sitzschalen aus Kunststoff in 8 modernen Farben.



Alle Preise freibleibend, in Euro und zzgl. MwSt.
Lieferkosten frei Bordsteinkante sowie optionale Aufbaukosten.

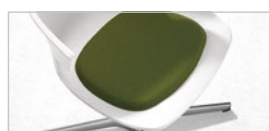

Polster (P)
aus hoch strapazier-
barem Kunstleder

~~41,-~~
31,-



Polstersitz (PS)
aus hoch strapazier-
barem Kunstleder

~~108,-~~
89,-

Unsere Farbenvielfalt für COVE Stühle:

Polster und Polstersitze aus HQ-Kunstleder in 18 modernen Farben.

188	196	192	190	197	190
191	195	202	193	200	224
194	225	189	203	198	201

COVE schnell konfigurieren und einfach bestellen:

Geben Sie bei der Bestellung als Artikel-Nr. die Konfigurationsauswahl jeweils mit Bindestrich als Trennung an, z.B.: V01-FF-A-blau-PS-188

Modell	Rollenart	Schalenfarbe	Polsterart	Polsterfarbe
<input type="checkbox"/> A01	<input type="checkbox"/> RB (Parkettrollen mit Bremse) <input type="checkbox"/> RS (selbstbremsende Teppichrollen) <input type="checkbox"/> RR (Parkettrollen „Ring“ alu m. Bremse) + € 39,-		<input type="checkbox"/> ohne <input type="checkbox"/> P (Polster) + € 31,- <input type="checkbox"/> PS (Polstersitz) + € 89,-	

Modell	Füße (nur V01)	Gestellfarbe	Schalenfarbe	Polsterart	Polsterfarbe
<input type="checkbox"/> V01 <input type="checkbox"/> V02	<input type="checkbox"/> FS (Standard) <input type="checkbox"/> FF (Nivellierfüße mit Filz) + € 10,-	<input type="checkbox"/> I (weiß lackiert) <input type="checkbox"/> A (alufarbig lackiert) <input type="checkbox"/> C (verchromt) <input type="checkbox"/> AN (dunkelgrau lackiert)		<input type="checkbox"/> ohne <input type="checkbox"/> P (Polster) + € 31,- <input type="checkbox"/> PS (Polstersitz) + € 89,-	



Jetzt liken und folgen!



www.facebook.com/ksmedizintechnik

KS Medizintechnik

KS Medizintechnik Handels GmbH
Karthäuser Straße 21 | 34587 Felsberg

Geschäftsführer:
Edmund Trulley, Anna-Katharina Trulley
HRB Melsungen 11095
USt-IdNr. DE113077832

Kostenlose Servicenummer:
0800 - 10 10 871

Tel. 0 56 62 - 40 111-0
Fax 0 56 62 - 40 111-9000
info@ksmedizintechnik.de
www.ksmedizintechnik.de